

somfy®

TaHoma® switch

Instalační příručka



Vítejte!

Nastavte TaHoma[®] switch v několika
jednoduchých krocích

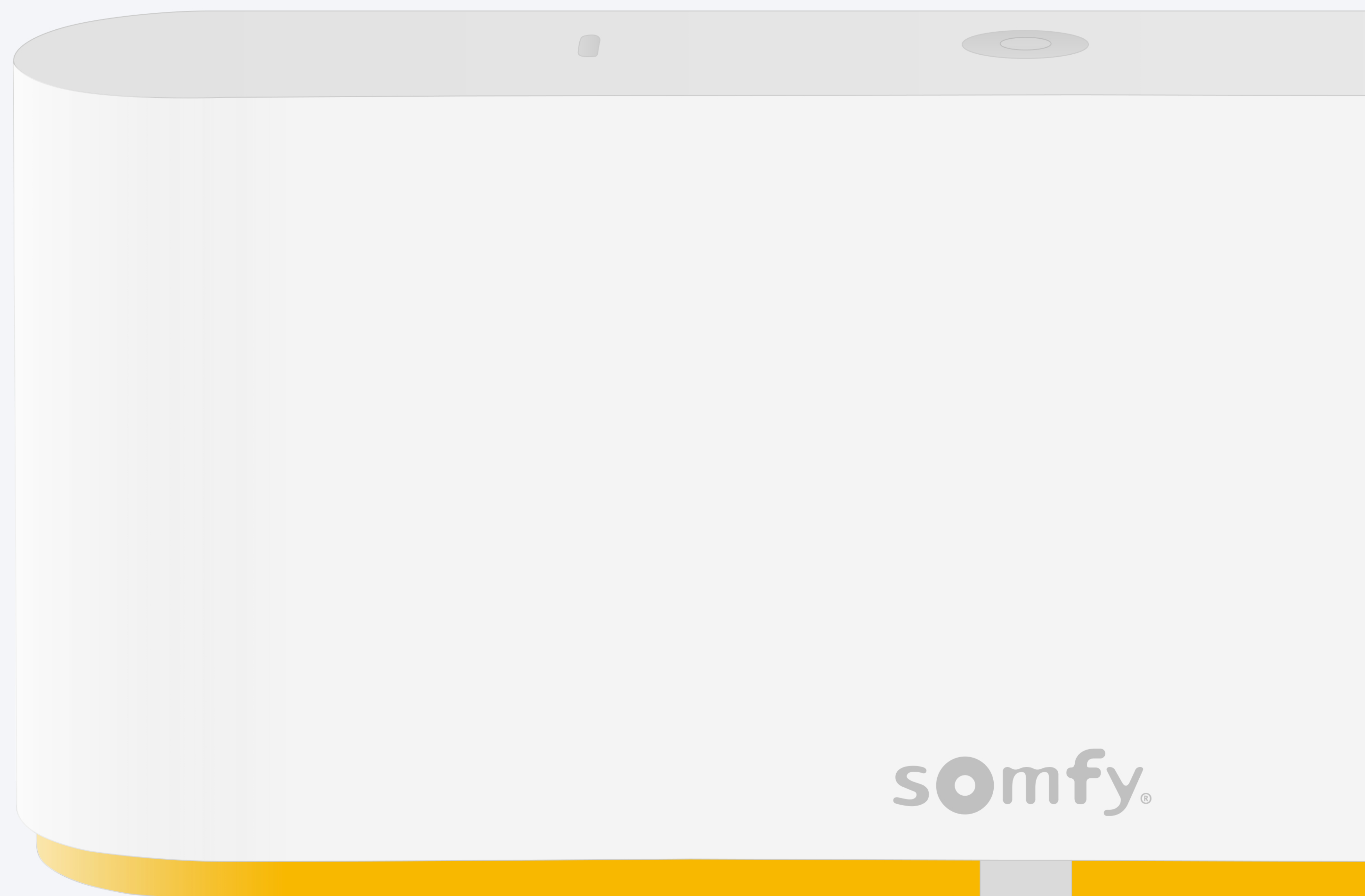

Obsah balení

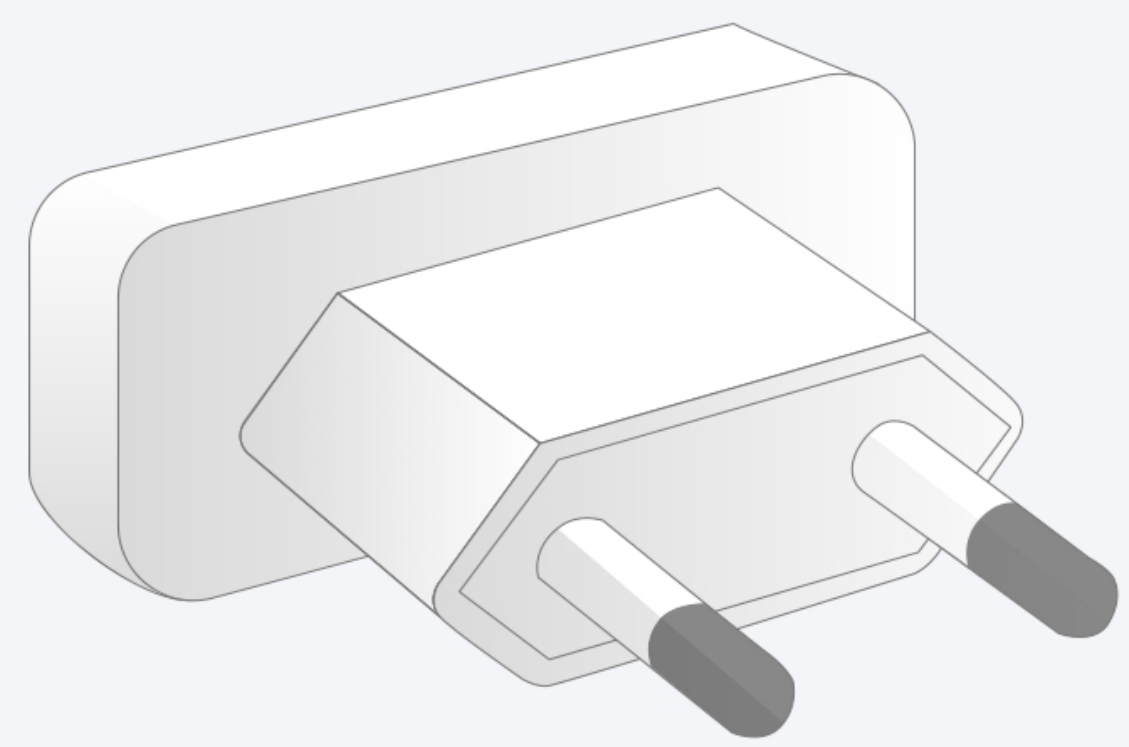
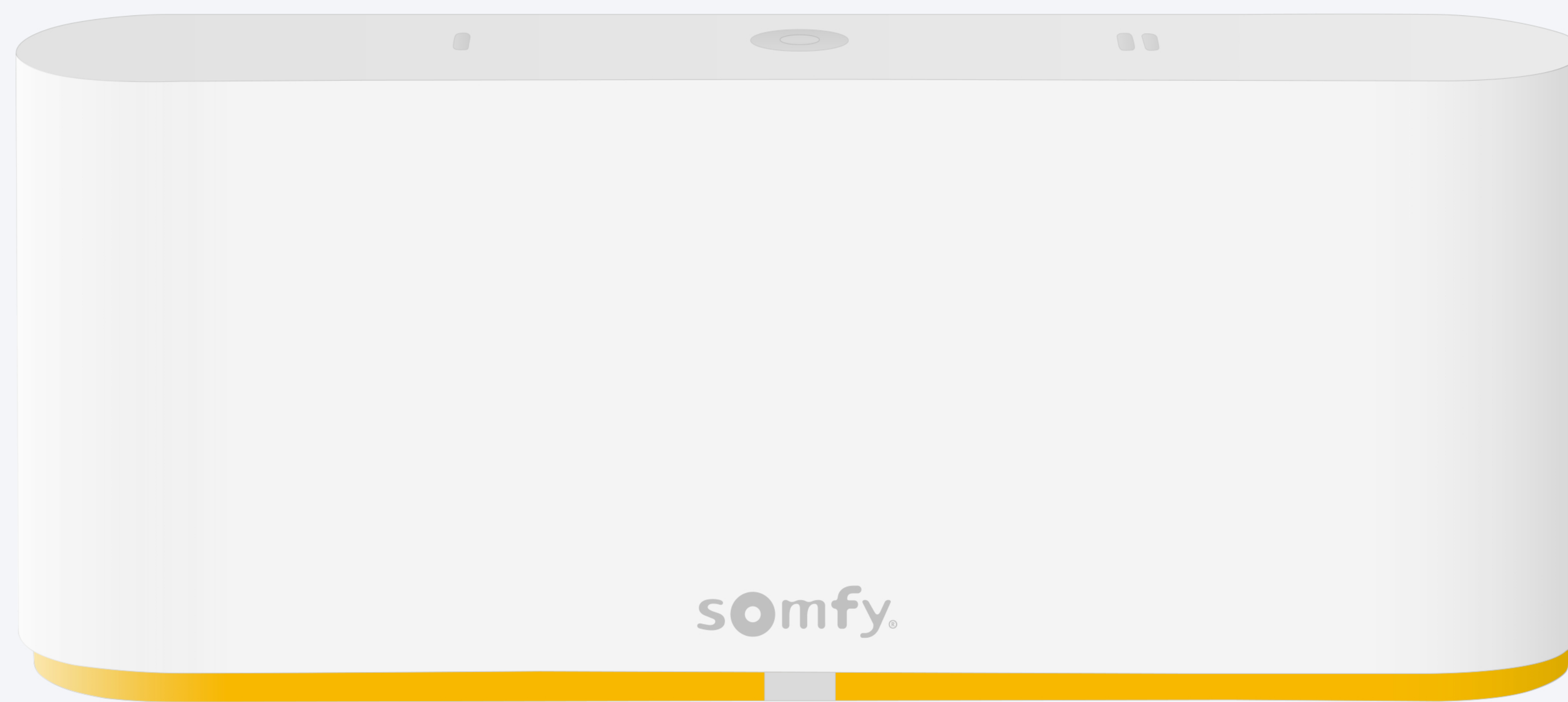

nebo

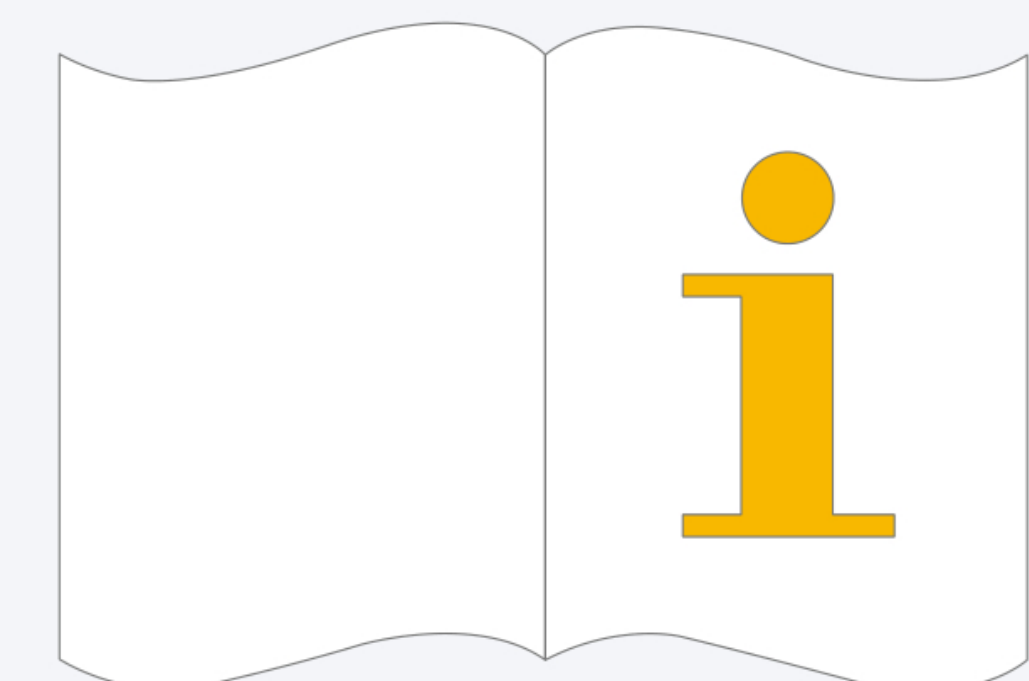
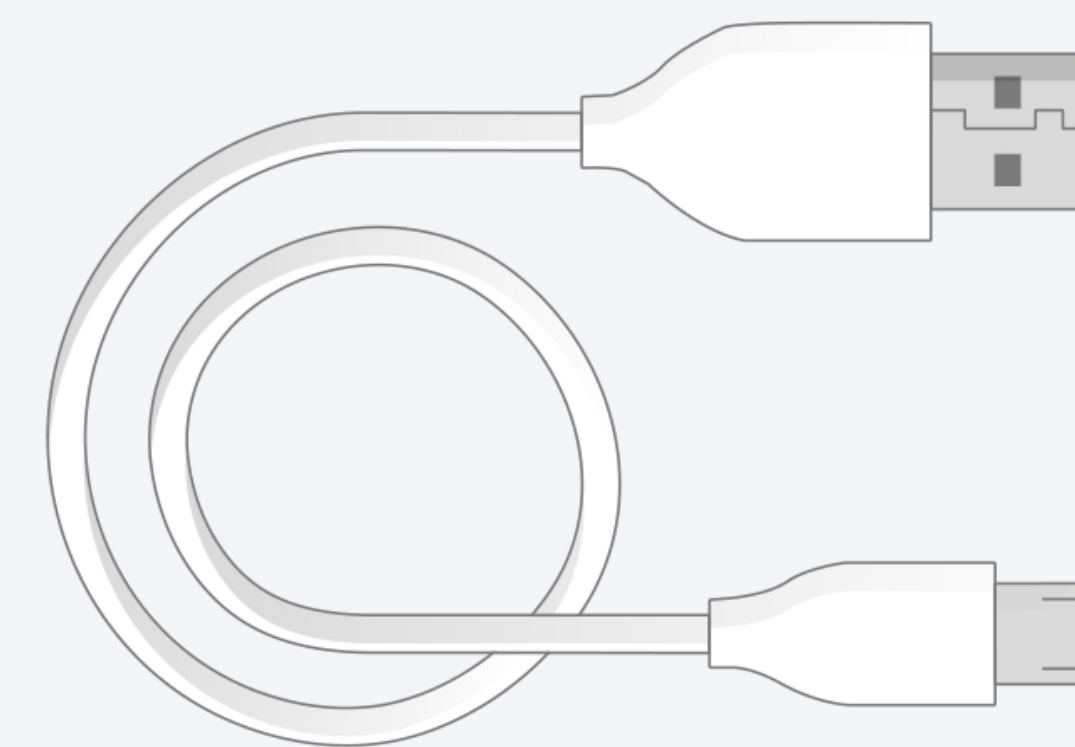
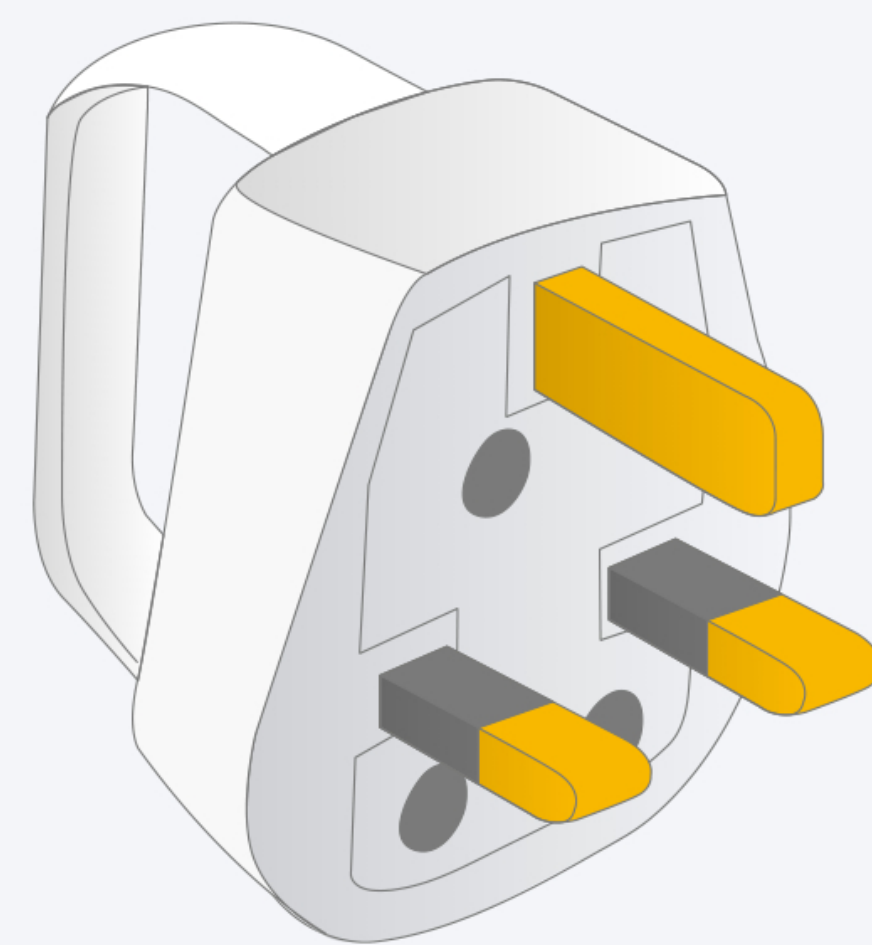

Nainstalujte aplikaci TaHoma



Naskenujte QR kód
z kartičky nebo
stáhněte aplikaci

Nainstalujte
aplikaci TaHoma

1. Spustte aplikaci TaHoma

Začínáme

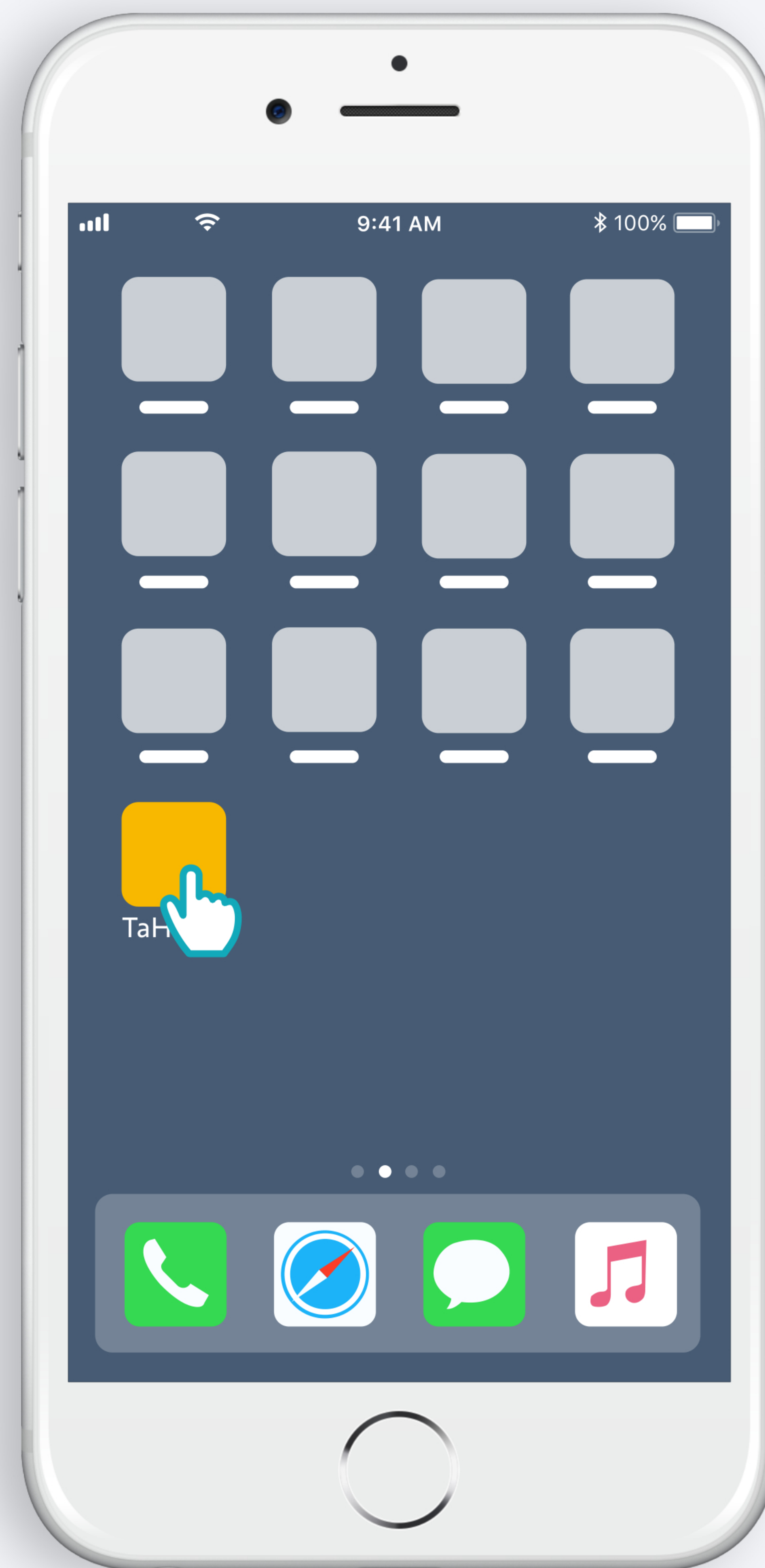

Otevřete aplikaci TaHoma

Začínáme

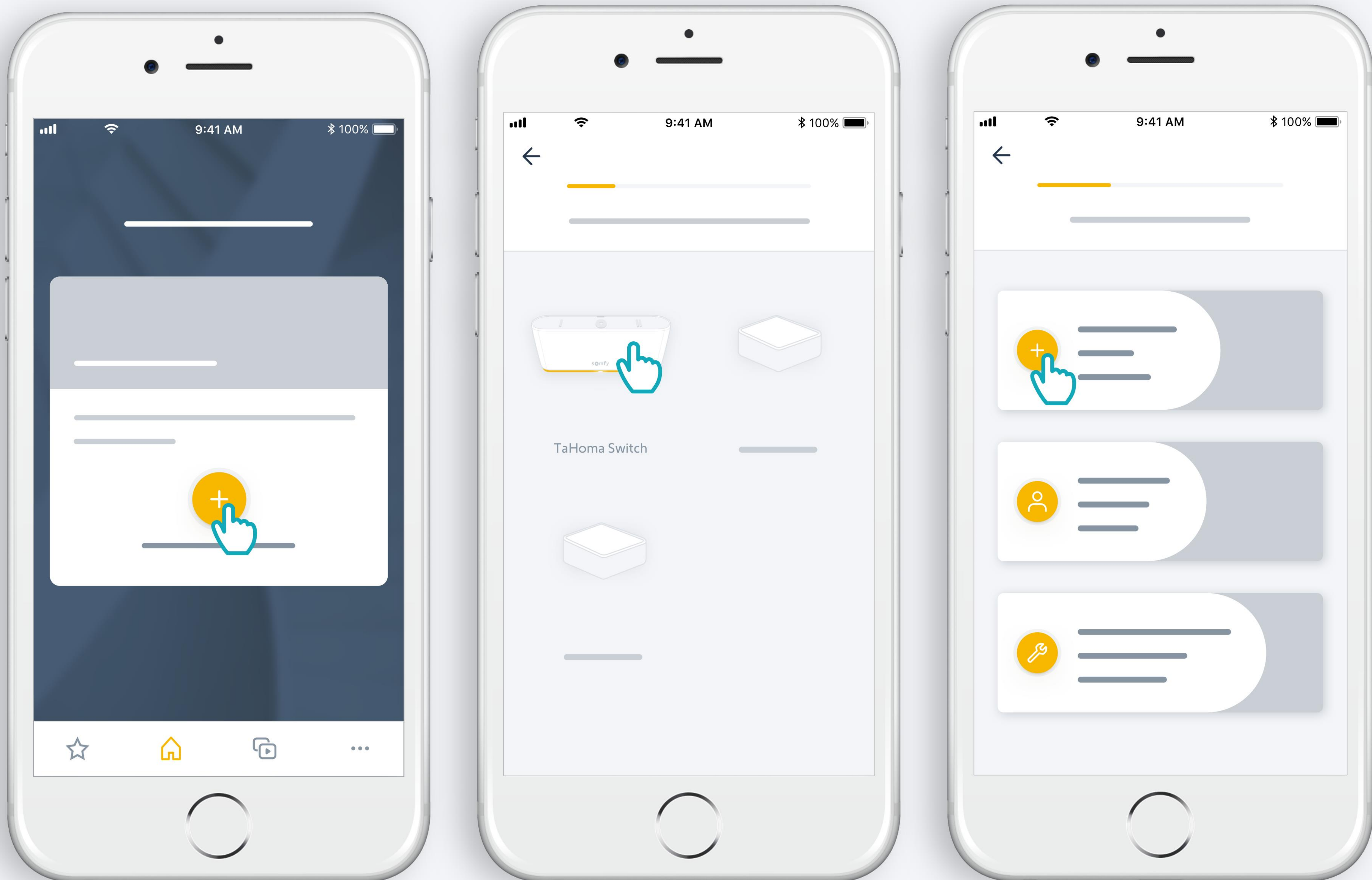

Prostudujte si aplikaci nebo kliknutím na tlačítko + zahajte instalaci vašeho boxu TaHoma® switch.

Připojte TaHoma® switch

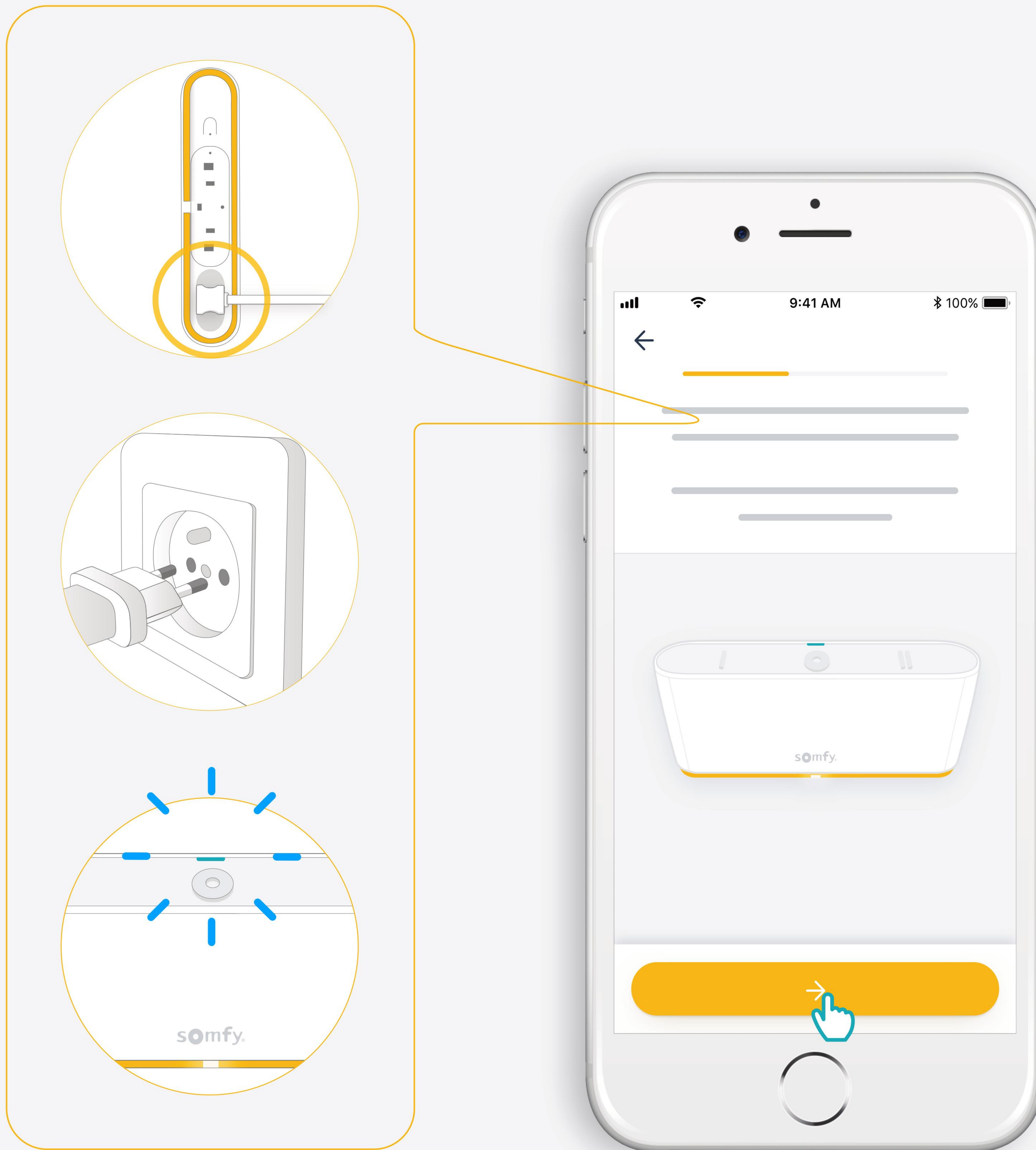

Připojení k internetu

Vaše síť wi-fi musí být na 2,4 GHz a zabezpečena heslem

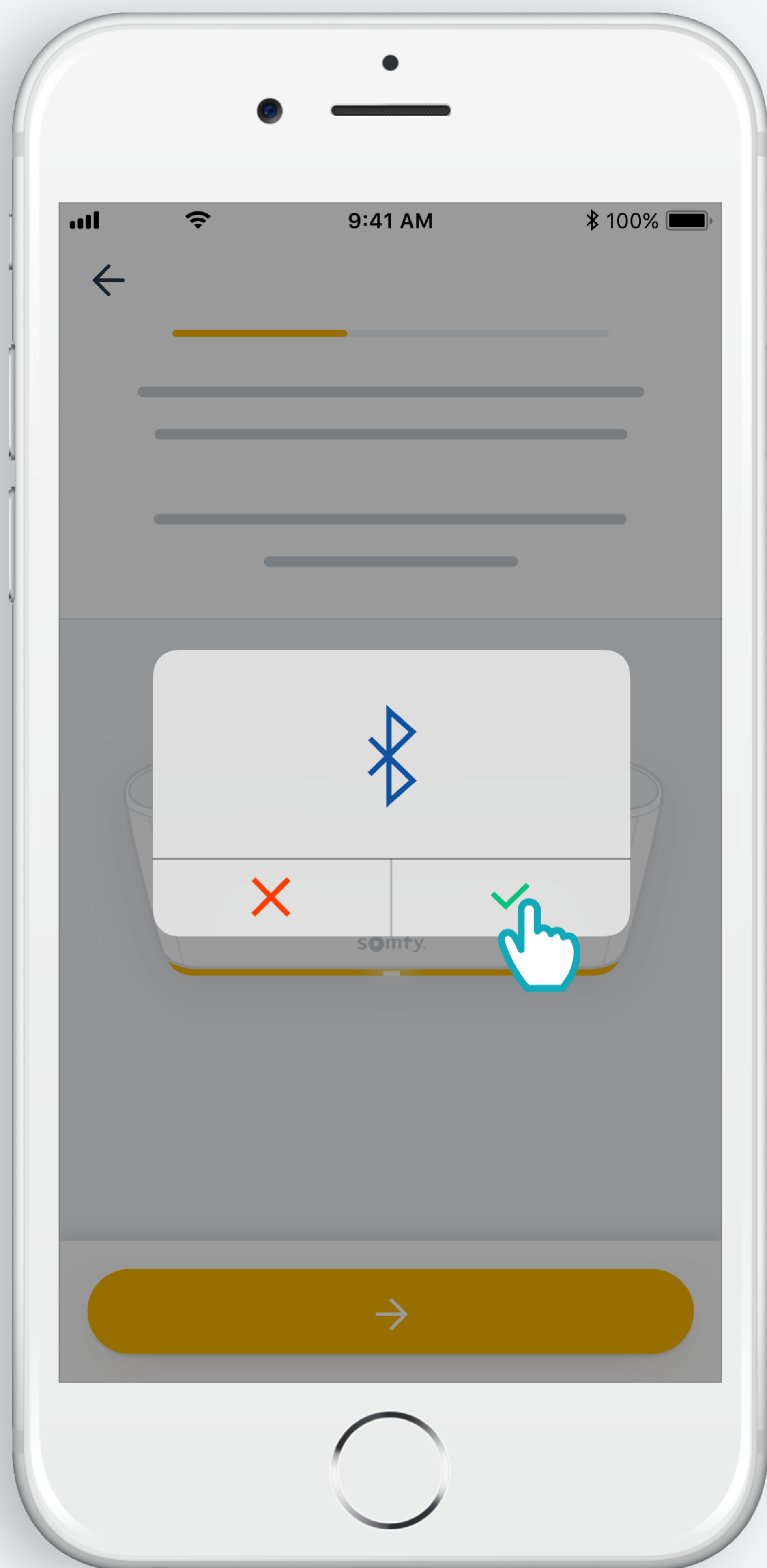

Povolte připojení
Bluetooth

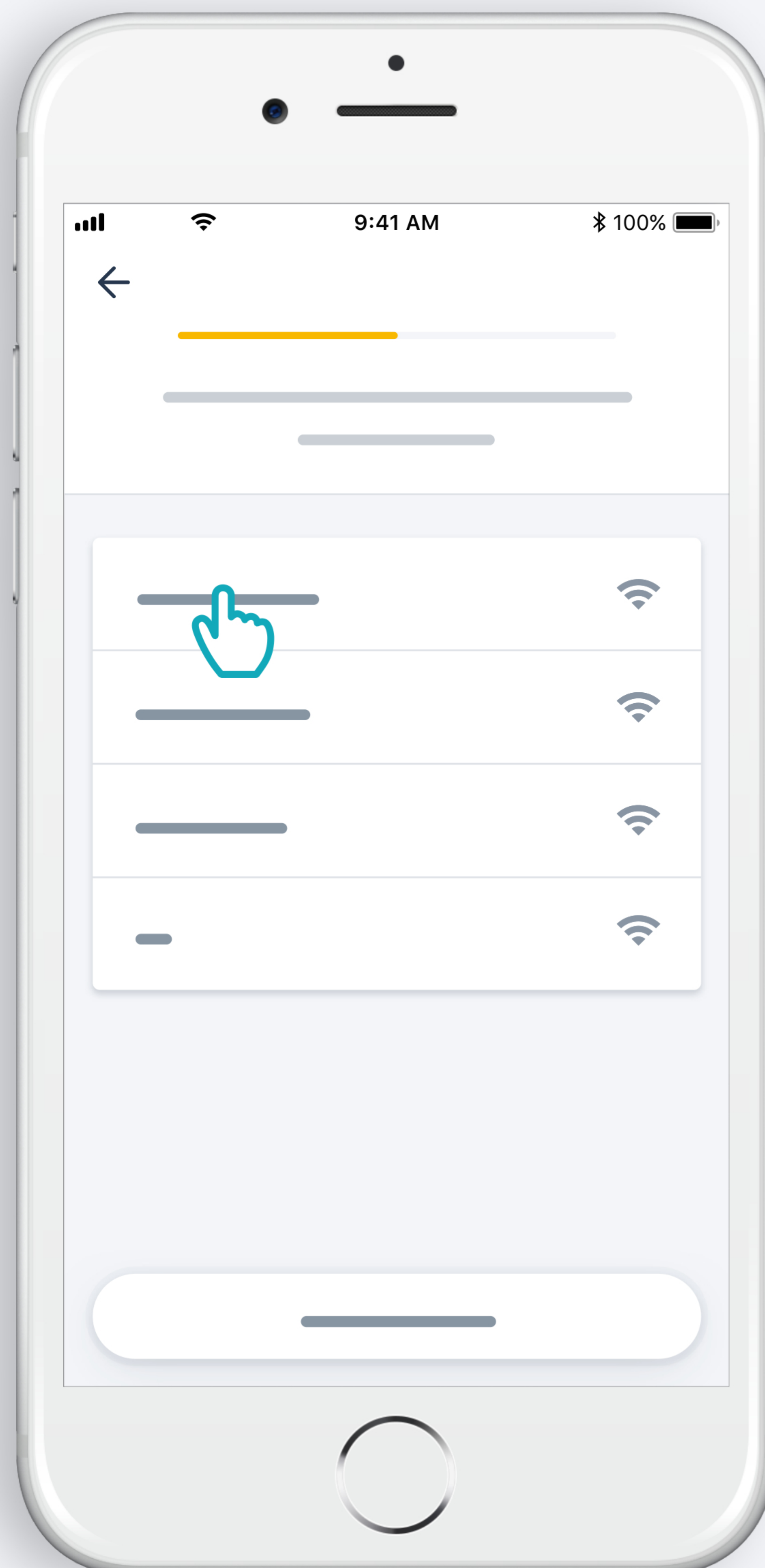

Zvolte wifi a zadejte heslo

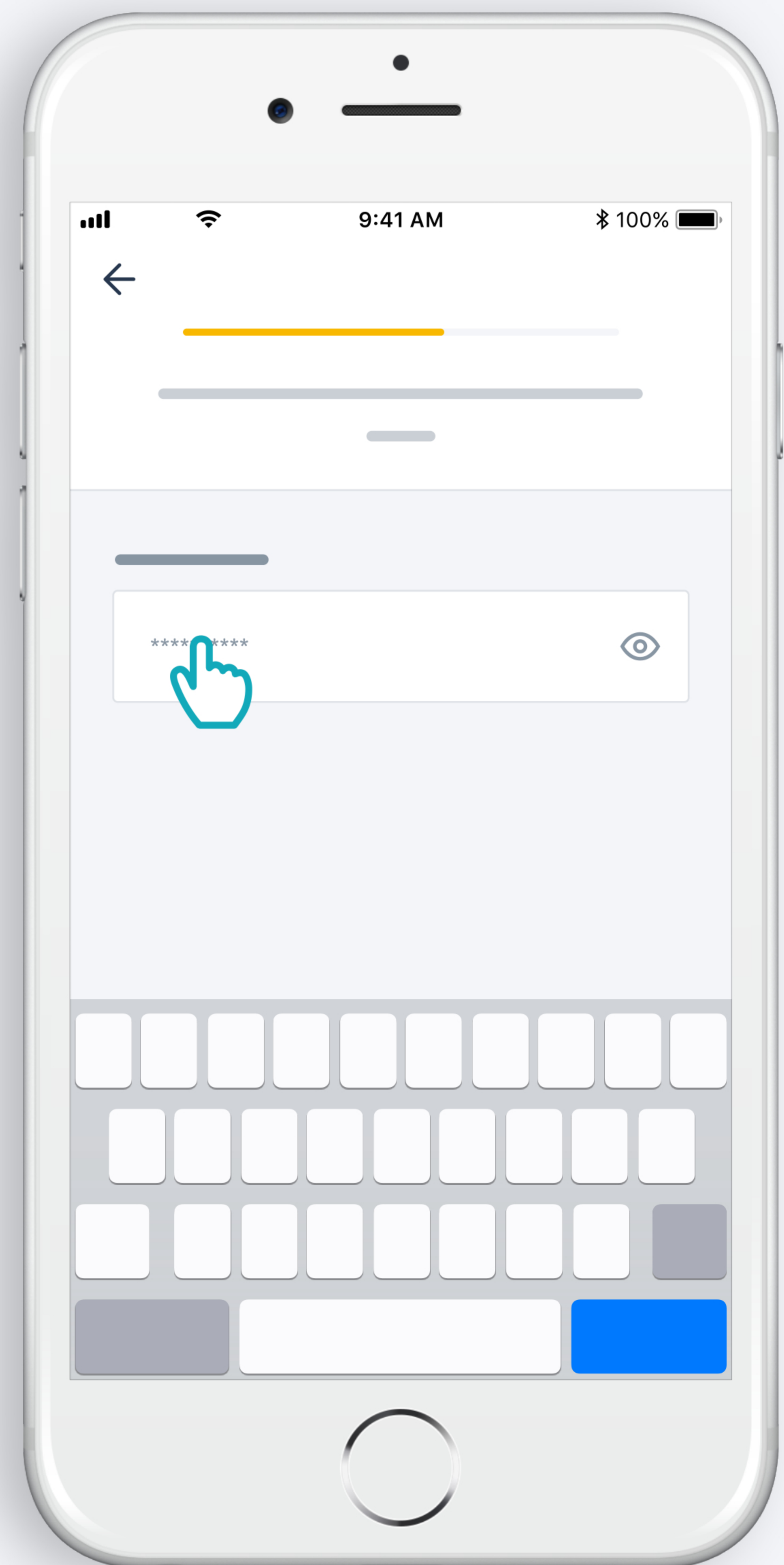

2. Vytvořte si účet TaHoma
nebo se přihlaste

Vytvořte si účet TaHoma nebo se přihlaste

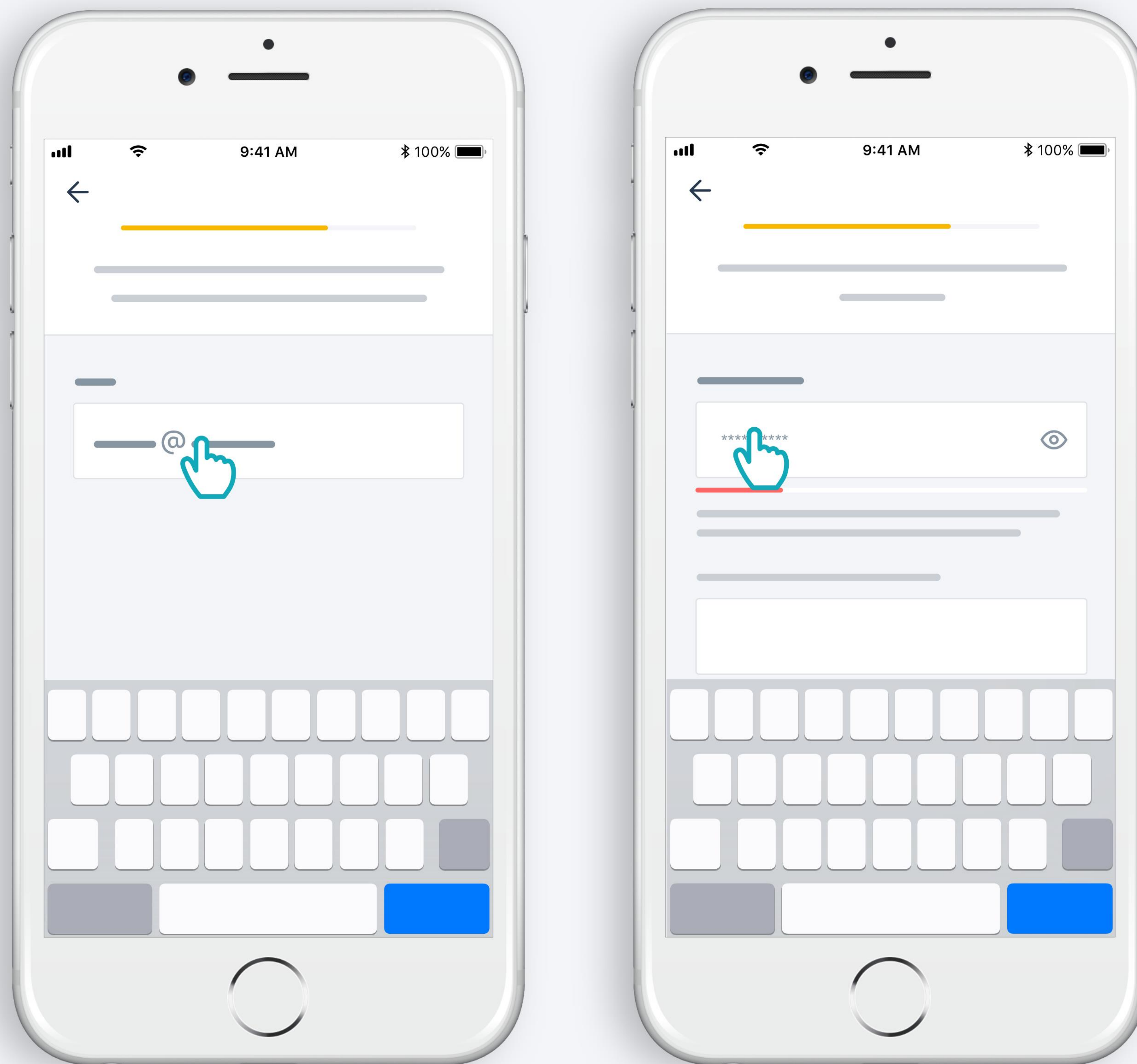

Zadejte svou e-mailovou adresu a heslo

Postupujte podle pokynů

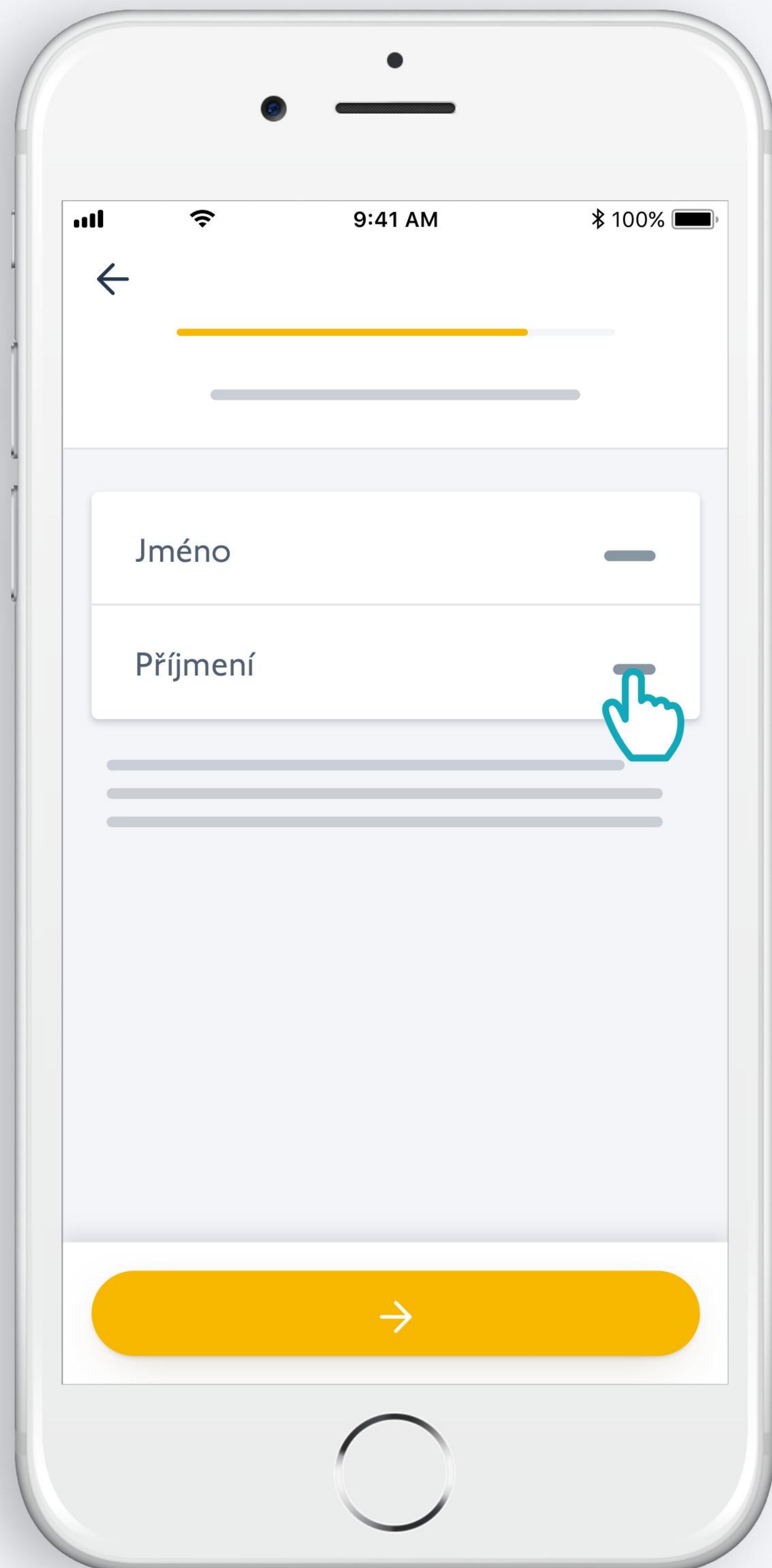

Zadejte své jméno

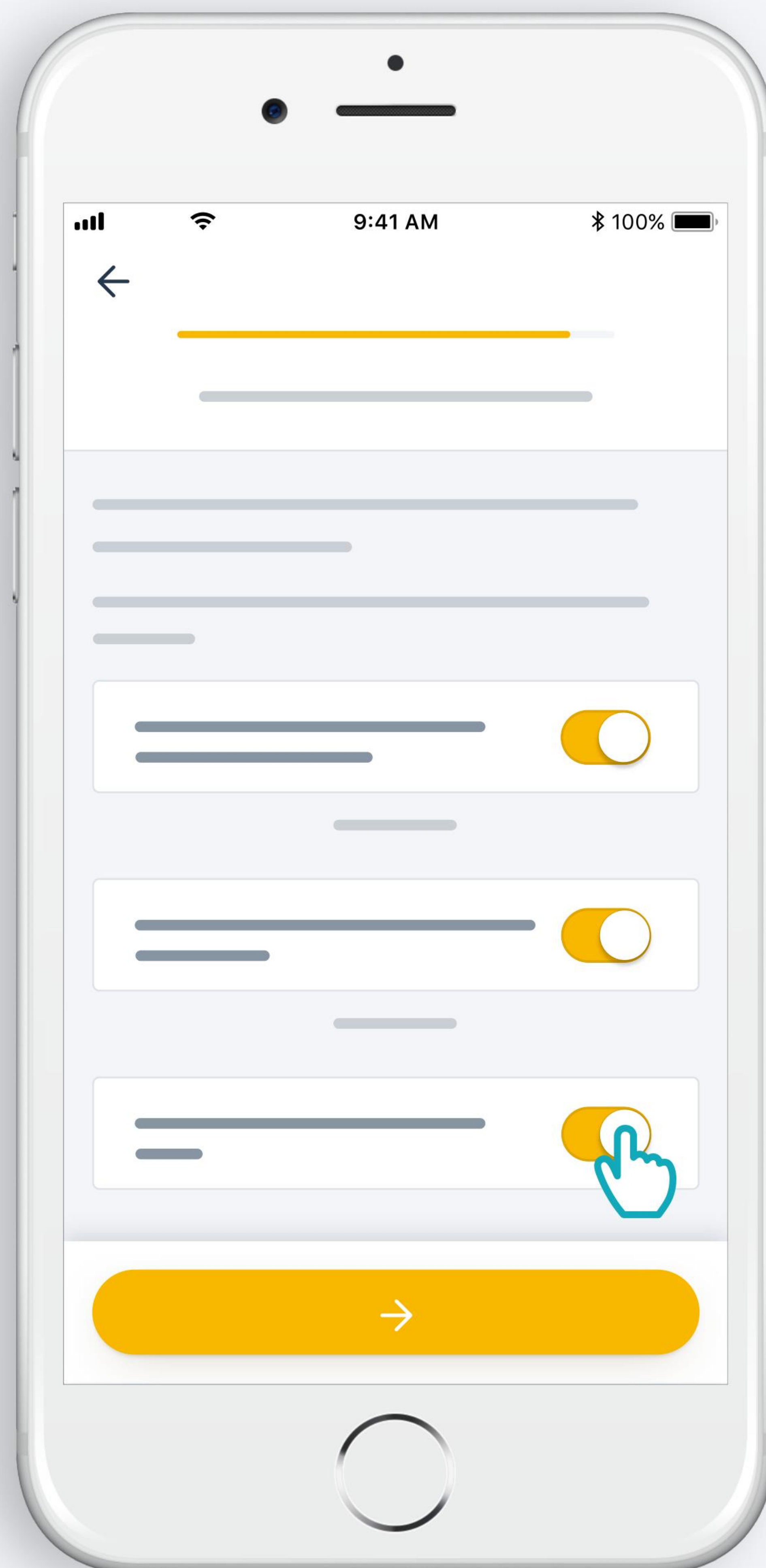

Souhlaste s
Podmínkami
použití

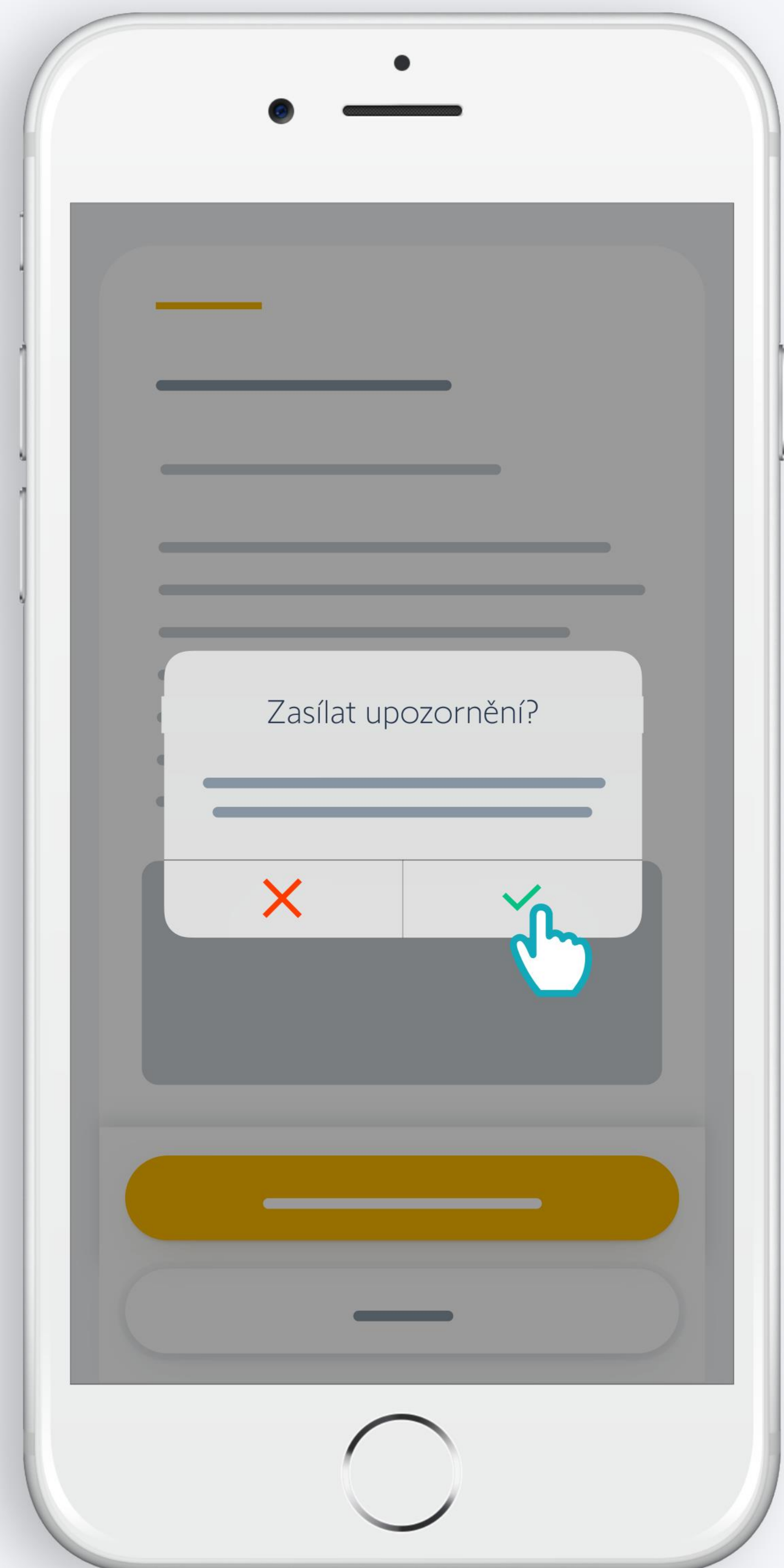

Povolte zasílání
upozornění v zájmu
lepší uživatelské
zkušenosti

Blahopřejeme,
TaHoma[®] switch je připravena k použití!

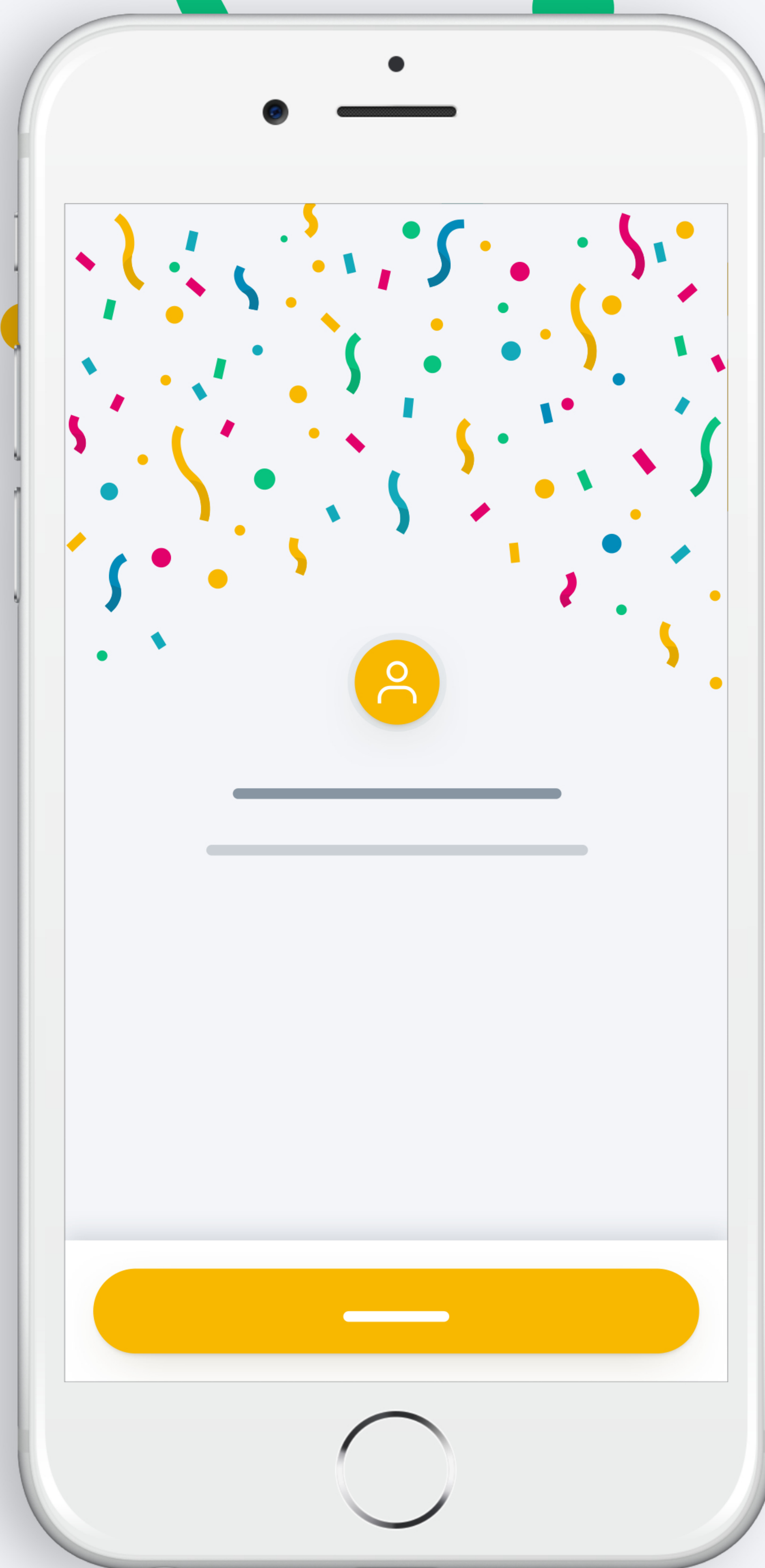

Nyní:

- Jednoduše přidejte svá zařízení
- nakonfigurujte tlačítka TaHoma[®] switch a objevte veškeré možnosti, které aplikace nabízí!

somfy®

5156712A