

Centralis Indoor RTS2

Přijímač dálkového ovládání pro rolety



Abyste mohli optimálně využít všech výhod rádiového přijímače Centralis Indoor RTS2, přečtěte si pozorně následující návod k použití. V případě nejasností nebo dotazů kontaktujte svého dodavatele nebo přímo SOMFY, spol. s r.o.

Centralis Indoor RTS2 je rádiový přijímač pro bezdrátové ovládání motorizovaných rolet. Spolupracuje se všemi nástěnnými a přenosnými ovladači řady Somfy RTS. Povelý jsou přenášeny rádiovým signálem v pásmu 433,42 MHz.

Centralis Indoor RTS2 nespolupracuje s bezdrátovými automatikami Eolis / Soliris Sensor RTS.



Od předchozí verze Centralis Indoor **RTS** se nový Centralis Indoor **RTS2** odlišuje možností uložit do paměti dvě uživatelské mezipolohy.

1. Technické údaje

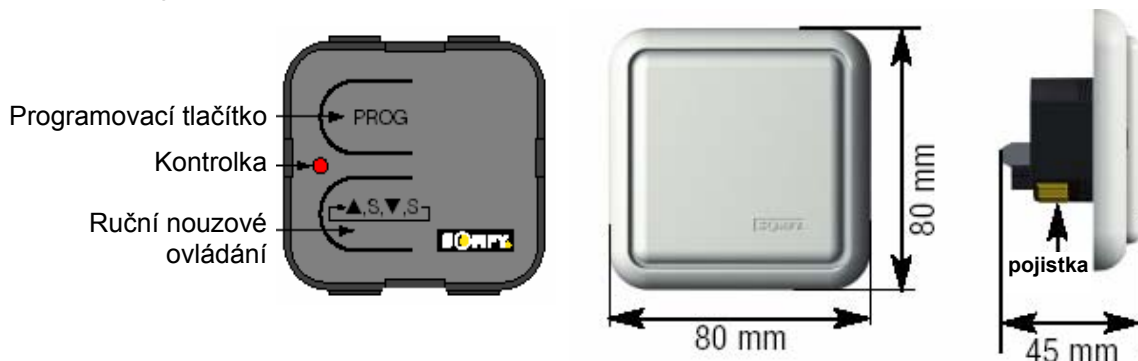

Jmenovité provozní napětí:	220 ... 240 V / 50/60 Hz
Kmitočtové pásmo:	433,42 MHz
Pojistka:	3,15 A
Krytí:	IP 30
Třída ochrany:	II
Provozní teplota:	od + 5° C až do + 40° C
Okolní podmínky:	suché obytné místnosti
Zatížitelnost spínacích kontaktů relé:	cos φ > 0,8: 2,5 A / 230 V / 50 Hz
Doba chodu pohonu (spínací čas relé):	cca 3 minuty



Somfy, spol. s r.o. tímto prohlašuje, že výrobek Centralis Indoor RTS2 je ve shodě se základními požadavky a dalšími příslušnými ustanoveními směrnice 1999/5/ES
Prohlášení o shodě je k dispozici na adrese www.somfy.com/ce

Nedodržení pokynů a instrukcí, uvedených v tomto návodu k použití, ruší veškeré záruky a odpovědnost ze strany Somfy.

Somfy nenese odpovědnost za změny směrnic, norem a uvedených údajů, které vstoupily v platnost po uveřejnění tohoto návodu.

Centralis Indoor RTS2

Přijímač dálkového ovládání pro rolety

2. Instalace

2.1 Montáž

Při montáži dodržujte tyto zásady:

1. minimální výška Centralis Indoor RTS2 nad zemí - **1,5 m**
2. minimální vzdálenost mezi Centralis Indoor RTS2 a vysílačem - **30 cm**
3. minimální vzdálenost mezi Centralis Indoor RTS2 a dalším přijímačem - **20 cm**

POZNÁMKA K DOSAHU VYSÍLAČŮ:

*Dosah vysílače závisí na místních podmínkách, obvyklé hodnoty se pohybují do 200m ve volném prostoru popř. do 20m v budovách. Jedná se o **typické, nikoli zaručené** hodnoty. Zejména v budovách je dosah silně závislý na stavební konstrukci, hustotě a vedení instalačních rozvodů, nebo na používaném technickém vybavení a může být různý v různých směrech. Doporučujeme Vám proto, pokud je to možné, umístění přijímačů a vysílačů před konečnou instalací vyzkoušet a zajistit tak optimální funkci systému.*

Vysílače jiných zařízení (bezdrátové myši, starší bezdrátová sluchátka apod.), pracující na tomtéž kmitočtu, mohou dosah a činnost dálkového ovládání nepříznivě ovlivnit.

Centralis Indoor RTS2 je určen pro montáž do krabice pod omítku o \varnothing 60 mm nebo do vhodné krabice na omítku.

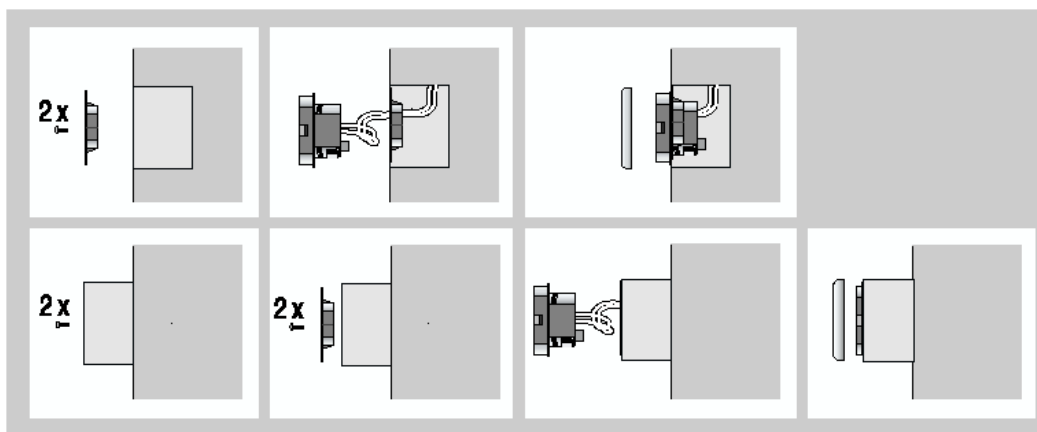

2.2 Zapojení Centalis Indoor RTS2

Centralis Indoor RTS2 může ovládat všechny standardní pohony SOMFY.



Elektrická instalace, připojení na rozvodnou síť 230 V a uvedení do provozu smí být provedeno pouze osobou s příslušnou odbornou kvalifikací.

Vodiče připojujte při odpojení síťového napětí! Zajistěte, aby nemohlo dojít k nechtěnému zapnutí síťového napětí!

Správný a bezchybný provoz je zaručen pouze při odborné instalaci a dostatečně dimenzovaném napájení!

Centralis Indoor RTS2

Přijímač dálkového ovládání pro rolety

Dodržujte tyto zásady:

- pro zapojení používejte pouze kabely s lankovým jádrem
- po instalaci nesmí být svorky namáhány tahem nebo kroucením

UPOZORNĚNÍ:

Pokud se roleta při zadání povelu NAHORU pohybuje opačně (tj. směrem dolů), zaměňte vzájemně na svorkovnici přijímače hnědý a černý vodič z kabelu pohonu.

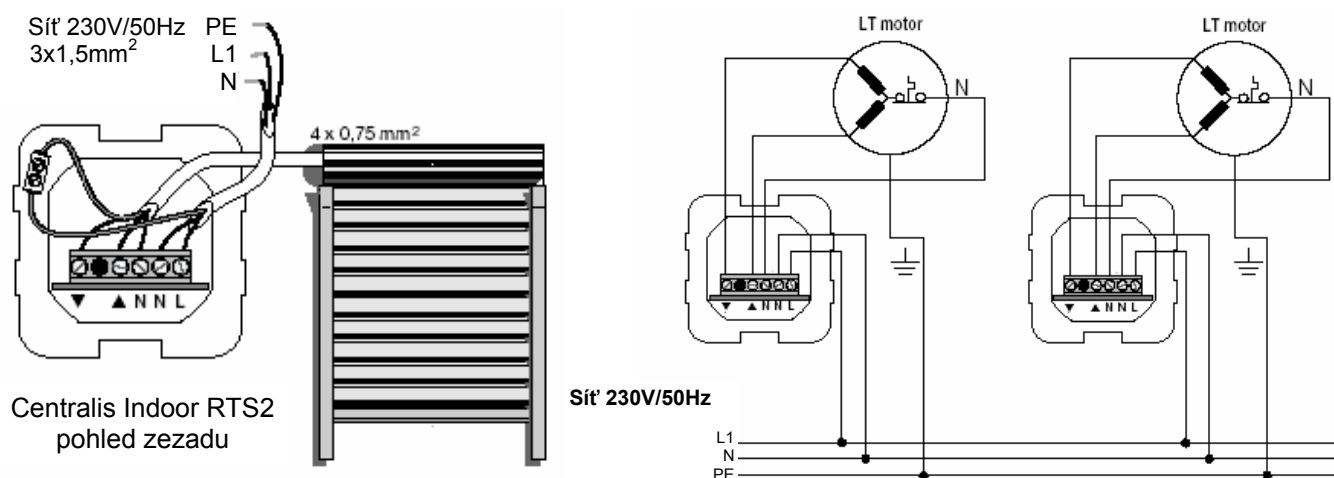

3. Programování

V tomto návodu se souhrnným pojmem **vysílač** rozumí nástěnný nebo přenosný dálkový ovladač, spínací hodiny s rádiovým přenosem povelů a jiné RTS kompatibilní vysílače.

Do paměti řídicí jednotky Centralis Indoor RTS2 lze uložit pouze vysílače z typové řady SOMFY RTS, celkem max. 12 vysílačů. Pokus o uložení 13. vysílače je ignorován. Do paměti přijímače Centralis Indoor RTS2 nelze uložit bezdrátové automatiky Sunis Wirefree RTS, Soliris Sensor RTS a Eolis Sensor RTS.

Při ukládání vysílače dálkového ovládání do paměti řídicí jednotky Centralis Indoor RTS2 se řiďte i pokyny v návodu k tomuto vysílači!

Při učení dálkového ovladače do paměti vybraného přijímače musí být mezi příslušným přijímačem a vysílačem zachována **minimální vzdálenost 30 cm**.

Centralis Indoor RTS2

Přijímač dálkového ovládání pro rolety

3.1 Naučení vysílače

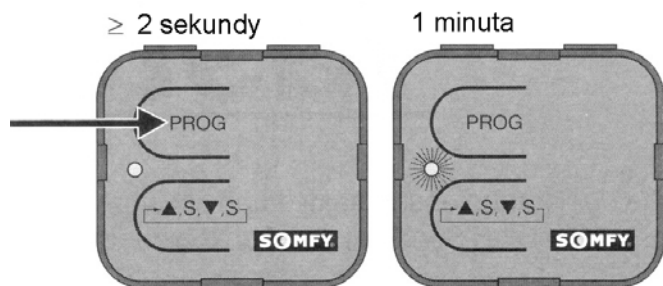

- Stiskněte a asi 2 s držte stisknuté programovací tlačítko na Centralis Indoor RTS2.

→ kontrolka se rozsvítí - přijímač je uveden do učicího režimu a je připraven po dobu 1 minuty k uložení vysílače.

- Stiskněte krátce programovací tlačítko na vysílači Centralis RTS, Telis RTS resp. Chronis RTS.
→ Kontrolka na přijímači Centralis Indoor RTS2 zabliká a ukazuje, že vysílač byl uložen do paměti. Přijímač Centralis Indoor RTS2 automaticky ukončí učicí režim.

POZNÁMKA:

Pokud není zadán žádný programovací povel, po uplynutí 1 minuty Centralis Indoor RTS2 automaticky opustí učicí režim a kontrolka zhasne.

3.2 Uložení dalšího vysílače

Do paměti Centralis Indoor RTS2 může být uloženo až 12 vysílačů. Při pokusu o uložení 13. vysílače bude povel ignorován a kontrolka přijímače při pokusu o uložení zhasne.

Další vysílače lze do paměti Centralis Indoor RTS2 uložit dvěma způsoby:

- buď podle postupu uvedeného v odst. 3.1
- nebo (např. pokud je přijímač nepřístupný) prostřednictvím některého již dříve naučeného vysílače.
V tomto případě postupujte takto:
 - držte stlačené programovací tlačítko některého již uloženého vysílače déle jak 2 sekundy (dokud se nerozsvítí kontrolka na ovladači)
→ Kontrolka přijímače Centralis Indoor RTS2 se rozsvítí a indikuje, že přijímač je na dobu 1 minuty v učicím režimu.

UPOZORNĚNÍ:

Tímto krokem se uvedou do učicího režimu všechny přijímače, které mají použitý vysílač uložen v paměti a nacházejí se v jeho dosahu! Volte proto vysílač pečlivě nebo ostatní přijímače odpojte od napájení, abyste nový vysílač neuložili do nesprávných přijímačů!

- Stiskněte krátce programovací tlačítko nového vysílače, který má být uložen do paměti vybraného přijímače Centralis Indoor RTS2.
→ Vysílač je uložen do paměti vybraného přijímače. Ten poté opustí automaticky učicí režim.

Centralis Indoor RTS2

Přijímač dálkového ovládání pro rolety

3.3 Vymazání ovladače z paměti Centralis Indoor RTS2

Pokud nechcete, aby přijímač Centralis Indoor RTS nadále reagoval na jeden z vysílačů, které má uloženy v paměti, lze tento vysílač z paměti přijímače vymazat dvěma způsoby:

- přímo na přijímači Centralis Indoor RTS2:
stlačte programovací tlačítko Centralis Indoor RTS2 na cca 2 sekundy. Kontrolka se rozsvítí a přijímač je na dobu 1 minuty uveden do učicího režimu. Stiskněte nyní programovací tlačítko vysílače, který má být z paměti vymazán.
→ *Kontrolka přijímače Centralis Indoor RTS2 zabliká a indikuje, že vybraný vysílač byl vymazán.*
- prostřednictvím některého již dříve naučeného vysílače (v případě, že je v paměti přijímače uloženo více vysílačů):
stiskněte na dobu delší jak 2 sekundy programovací tlačítko na některém vysílači, který má v paměti zůstat uložený. Kontrolka přijímače se rozsvítí a přijímač je na dobu 1 minuty uveden do učicího režimu.

UPOZORNĚNÍ:

Tímto krokem se uvedou do učicího režimu všechny přijímače, které mají použitý vysílač uložen v paměti a nacházejí se v jeho dosahu! Volte proto vysílač pečlivě nebo ostatní přijímače odpojte od napájení, abyste nový vysílač neuložili do nesprávných přijímačů!

Pak krátce stlačte programovací tlačítko na vysílači, který má být z paměti vymazán

→ *Kontrolka přijímače Centralis Indoor RTS2 zabliká a indikuje, že byl tento vysílač z paměti vymazán.*

3.4 Vymazání všech vysílačů z paměti Centralis indoor RTS2

Pro vymazání všech ovladačů z paměti Centralis Indoor RTS2 je nutné držet programovací tlačítko přijímače stlačené tak dlouho, dokud kontrolka nezačne blikat (asi 10 sekund).

→ *Všechny dříve uložené vysílače jsou vymazány z paměti.*

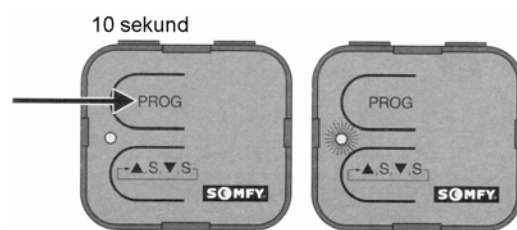

Centralis Indoor RTS2



Přijímač dálkového ovládání pro rolety

4. Uživatelská mezipoloha

Řídicí jednotka Centralis Indoor RTS2 umožňuje nastavit dvě libovolně zvolené mezipolohy rolety, tyto mezipolohy uložit do paměti a kdykoli poté je jednoduše vyvolat stiskem tlačítka STOP □ resp.  na dálkovém ovladači:



- první mezipoloha se najíždí z horní koncové polohy rolety (roleta je otevřena)
- druhá mezipoloha se najíždí z dolní koncové polohy rolety (roleta je zavřena)

UPOZORNĚNÍ:

- 1) Žádanou mezipolohu lze správně vyvolat pouze tehdy, pokud je roleta v jedné z koncových poloh. Pro definování mezipolohy si totiž řídicí jednotka uloží do paměti čas, potřebný k přejetí rolety z jedné z koncových poloh do příslušné mezipolohy. Povel k najetí mezipolohy tak lze sice zadat kdykoli, ale výsledná dosažená poloha nebude odpovídat žádané mezipoloze.
- 2) Jednotka Centralis Indoor RTS2 udržuje na svém výstupu zadaný povel po dobu 3 minut. Pokud roleta dojde do své koncové polohy dříve (obvyklý stav), zastaví na koncových spínačích, ale příslušný výstup Centralis Indoor RTS2 je nadále aktivní. Krátký stisk tlačítka STOP □ /  dříve než 3 minuty po předchozím povelu k chodu tedy nevyvolá žádnou viditelnou reakci, ale pouze uvede jednotku Centralis Indoor RTS2 do stavu STOP. Teprve druhý stisk tlačítka STOP □ /  pak vyvolá mezipolohu.

4.1. Naučení mezipolohy MP 1 , najížděné z horní koncové polohy

Stiskněte tlačítko **NAHORU** a vyjedte s roletou až do horní koncové polohy. Podržte na dálkovém ovladači současně stlačená tlačítka **DOLŮ** a **STOP/ ** (asi 3 s), dokud se roleta nerozjede směrem **DOLŮ**, pak tlačítka uvolněte.

Stiskem tlačítka **STOP/ ** zastavte roletu na pozici, která má být nadále najížděna jako mezipoloha z horní koncové polohy.
→ přesné nastavení mezipolohy je možné pomocí tlačítek **NAHORU** - **DOLŮ** - **STOP/ **.

Stiskněte nyní tlačítko **STOP/ ** na dobu delší než 5 sekund pro uložení mezipolohy do paměti.
→ Mezipoloha MP 1, najížděná z horní koncové polohy, je uložena do paměti Centralis Indoor RTS2.

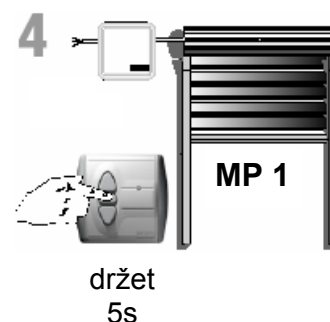
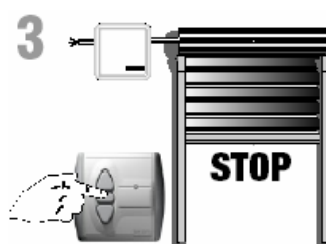
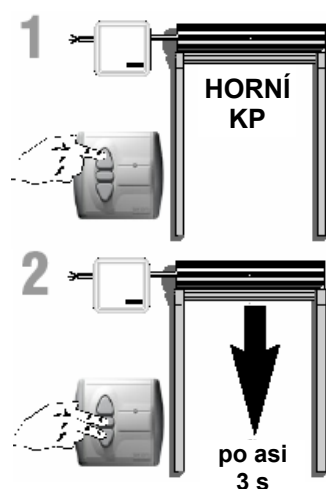



Centralis Indoor RTS2

Přijímač dálkového ovládání pro rolety

4.2. Naučení mezipolohy MP 2, najížděné z dolní koncové polohy

Stiskněte tlačítko **DOLŮ** a sjedte s roletou až do dolní koncové polohy. Podržte na dálkovém ovladači současně stlačená tlačítka **NAHORU** a **STOP/**  (asi 2 s), dokud se roleta nerozjede směrem **NAHORU**, pak tlačítka uvolněte.

Stiskem tlačítka **STOP/**  zastavte roletu na pozici, která má být nadále najížděna jako mezipoloha z dolní koncové polohy.

→ přesné nastavení mezipolohy je možné pomocí tlačítek **NAHORU** - **DOLŮ** - **STOP/** .

Stiskněte nyní tlačítko **STOP/**  na dobu delší než 5 sekund pro uložení mezipolohy do paměti.

→ Mezipoloha MP 2, najížděná z dolní koncové polohy, je uložena do paměti Centralis Indoor RTS2.

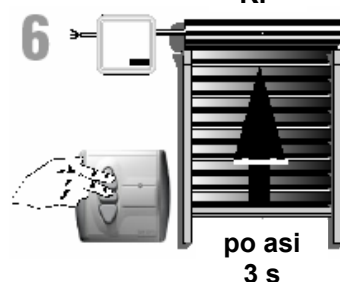
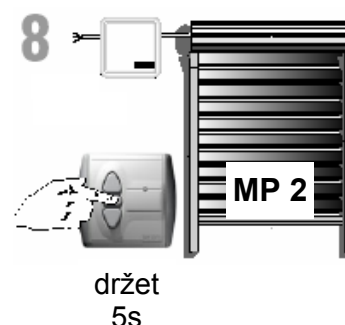
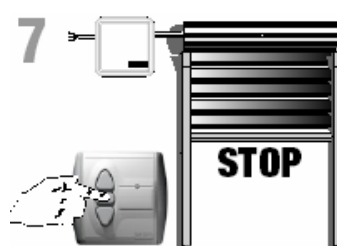
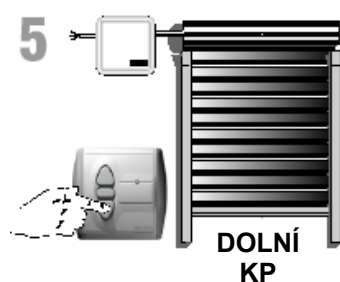

4.3. Vyvolání uložené mezipolohy

Pro správné vyvolání mezipolohy se roleta musí nacházet v některé z koncových poloh (viz též **UPOZORNĚNÍ** v záhlaví kapitoly 4).

Abyste vydali povel pro najetí rolety do mezipolohy, stiskněte krátce tlačítko **STOP**  / .





4.4. Vymazání uložené mezipolohy

Naučená mezipoloha může být z paměti řídicí jednotky vymazána dvěma způsoby:

(I) **Nastavení a uložení nové uživatelské mezipolohy přepíše mezipolohu dříve naučenou.**

- V tomto případě postupujte podle návodu popsaném v bodě 4.1. popř. 4.2.

(II) **Úplné vymazání dolní / horní mezipolohy bez uložení nové :**

- Najedte roletou do té koncové polohy (dolní nebo horní), jejíž mezipolohu chcete vymazat.
- Stiskněte (podle potřeby 2x - viz úvod kapitoly 4) krátce tlačítko **STOP**  / .
- Roleta najede do odpovídající mezipolohy. Počkejte, až roleta v mezipoloze zastaví.
- Stiskněte a podržte tlačítko **STOP**  /  na dobu min. 5 s.

→ Mezipoloha je vymazána.

Centralis Indoor RTS2

Přijímač dálkového ovládání pro rolety

5. Obsluha

4.1 Obsluha dálkovým ovladačem

Stiskem tlačítek NAHORU resp. DOLŮ se zadávají pohyby k chodu rolety.

Pomocí tlačítka STOP □ /  lze pohyb rolety kdykoli zastavit. Pokud se roleta nachází v jedné z koncových poloh, lze stiskem tohoto tlačítka vyvolat mezipolohu (viz výše).

4.2 Obsluha pomocí tlačítka nouzového ovládání

Pomocí tlačítka nouzového ovládání může být ovládán připojený pohon i bez použití ovladače (např. při jeho ztrátě). Opakovaným stiskem tohoto tlačítka jsou zadávány povely v tomto pořadí: NAHORU - STOP - DOLŮ - STOP - NAHORU - atd. Po prvním připojení na síťové napětí je první zadaný povel NAHORU.

UPOZORNĚNÍ: Tlačítkem nouzového ovládání nelze vyvolat uživatelské mezipolohy!

POZNÁMKY:

.....

.....

.....

.....

.....

.....

.....

.....